

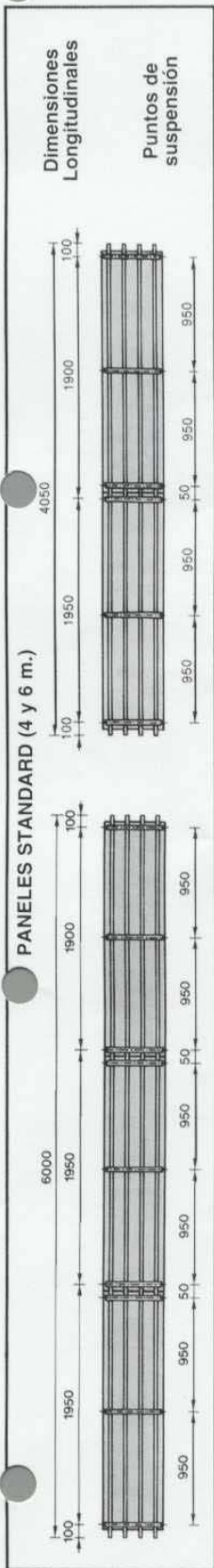

TECNA
 Tecnología de aislamientos
 y climatización, S.L.

C/ Río Sil, 4 - Pol. Ind. "El Nogal"
 28110 ALGETE (Madrid)
 Telf.: 91 628 20 45
 Fax: 91 628 27 02

Paneles Radiantes TECNAtherm-ECOPAN



Anchuras de paneles disponibles

Distancia entre tubos 150 mm.

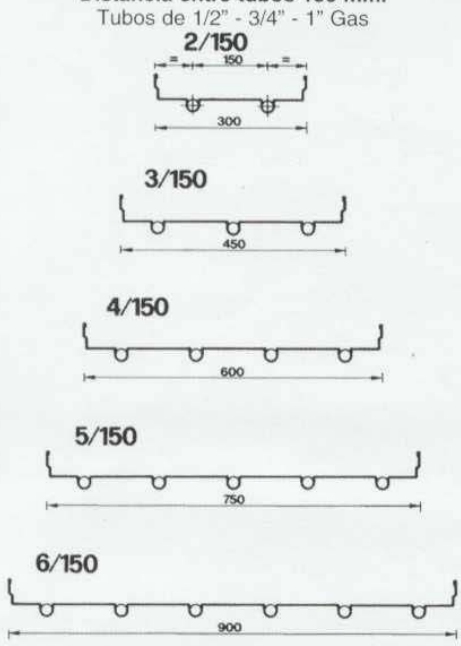

Distancia entre tubos 111 mm.

Tubos de 1/2" - 3/4" Gas

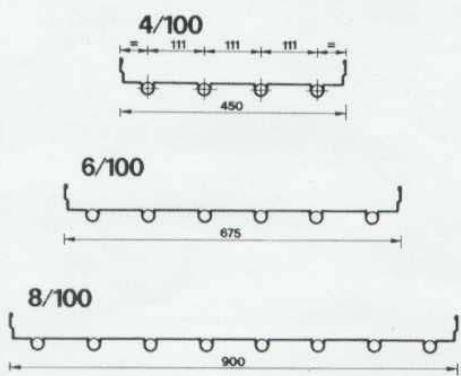

Colectores



Diagrama de altura mínima de instalación en base a la temperatura media del fluido



Gráfico de la zona de máxima radiación en función de la altura del panel

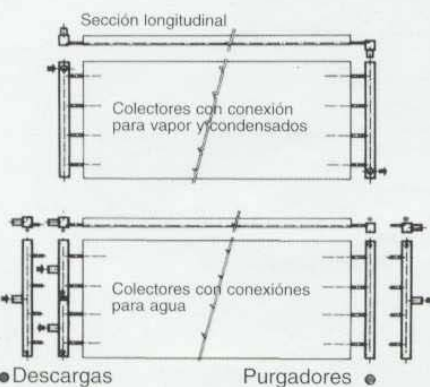

Por lo tanto en función de la altura de instalación varía la distancia entre paneles para poder garantizar la uniformidad de la radiación



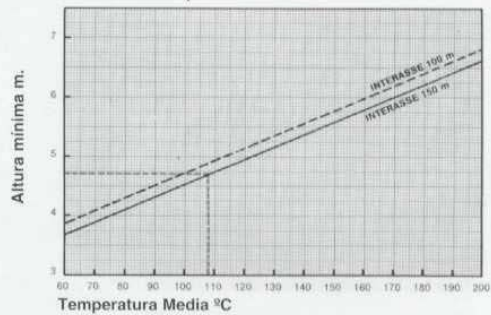
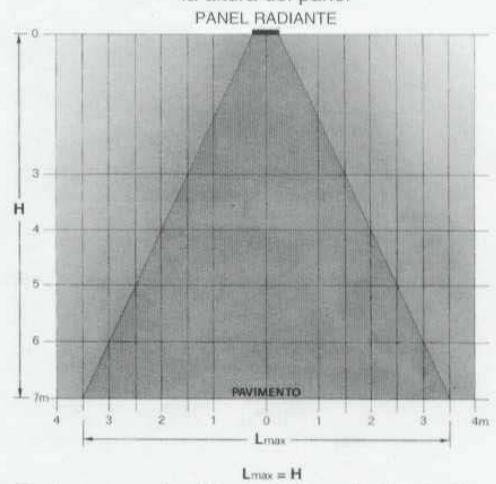
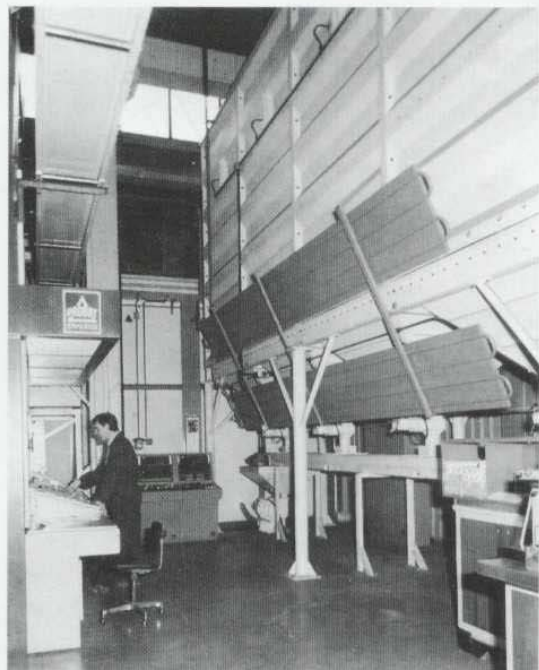

TECNA

Tecnología de aislamientos
y climatización, S.L.

C/ Río Sil, 4 - Pol. Ind. "El Nogal"
28110 ALGETE (Madrid)
Telf.: 91 628 20 56
Fax: 91 628 27 29

Paneles Radiantes Industriales **TECNAt^{therm}-ECOPAN** El sistema ideal para la calefacción

Proporciona ahorros de energía superiores al 30%.

- No hacen ruido.
- No mueven el aire.
- No precisan mantenimiento.
- No necesitan energía ni instalación eléctrica.
- No estratifican el aire.
- Higiénico y seguro.
- No hay riesgo de cortocircuito, incendio o explosión.
- Fácil de instalar.

Los tubos empleados en la fabricación del Panel **TECNAt^{therm}-ECOPAN** son de acero de primera calidad.

Un producto completamente prefabricado y listo para instalar.

El calentamiento por radiación reduce al mínimo la acumulación del aire caliente en el techo de los edificios industriales (bajo gradiente térmico) y por tanto es el sistema indicado para edificios de gran altura

Para agua hasta 100° C:

- Ejecución con tubo soldado para presiones hasta 10 kg/cm².

Para vapor y agua sobrecalentada:

- Ejecución con tubo sin soldadura para presiones hasta 18 kg/cm².

Colores STANDARD: Gris silicio

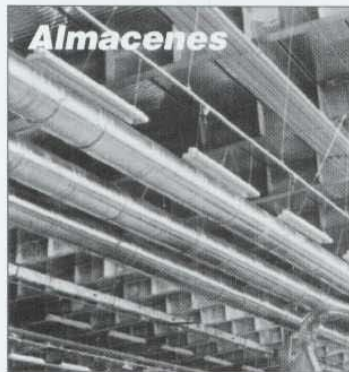
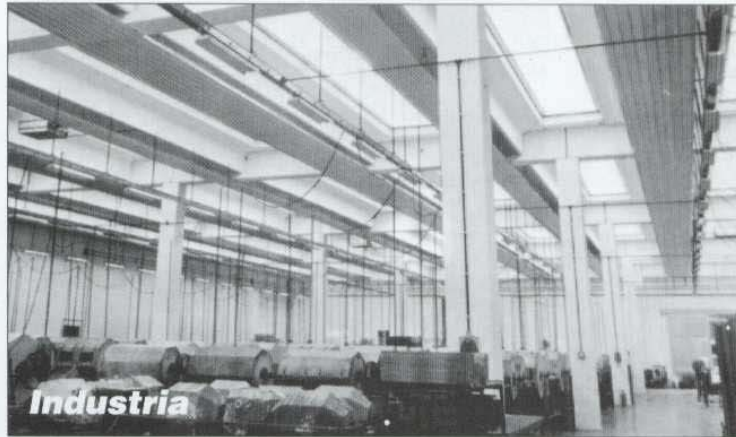

PANELES RADIANTES INDUSTRIALES Precio por metro

MODELO		Ancho mm	Tubo 1/2" Gas electrosoldado	Tubo 3/4" Gas electrosoldado	Tubo 1/2" Gas sin soldadura	Tubo 3/4" Gas sin soldadura	Tubo 1" Gas sin soldadura					
Paneles con tubos separadores de 150 mm	2/150	300	CONSULTAR PRECIOS									
	3/150	450										
	4/150	600										
	5/150	750										
	6/150	900										
Paneles con tubos separadores de 111 mm	4/100	450						CONSULTAR PRECIOS				
	6/100	675										
	8/100	900										

Colectores con toma de 1 1/4 gas con tubo electrosoldado

- Modelos A-B-AA

Colector con toma de 1 1/2 gas con tubo sin soldadura

- Modelos A-B

Deflectores laterales opcionales:

